

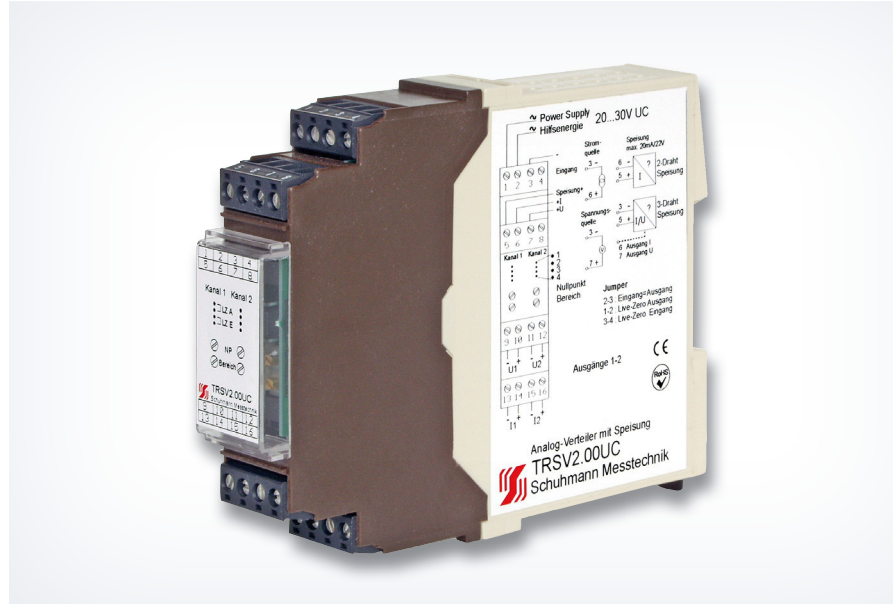

MERKMALE

- **Eingang:**
Strom 0(4)...20 mA oder
Spannung 0(2)...10 V
- **Ausgänge simultan:**
2x Strom 0(4)...20 mA und
2x Spannung 0(2)...10 V
- **2 kanaliger Verteiler**
(galvanisch getrennt)
- **Integrierte Transmitterspeisung**
- **Feineinstellung für Nullpunkt und
Endwertabgleich mittels Trimmer**
- **Galvanische 3-Wege-Trennung
pro Kanal**



FUNKTION

Mit dem TRSV 2.00 wird das Eingangssignal auf 2 galvanisch voneinander getrennte Ausgangskanäle übertragen. Durch die integrierte Transmitterspeisung werden 2-Drahtmessumformer gespeist. Jeder Ausgangskanal kann separat justiert und der individuelle Bereich festgelegt werden. Die Feineinstellung für den Nullpunkt und Endwertabgleich erfolgt mittels Trimmer. Über einen frontseitigen Jumpstecker kann die Übertragung bzw. Signalwandlung der Bereiche ausgewählt werden. **Eine Justage am Gerät ist nicht mehr erforderlich.**

Die galvanische 3-Wege Trennung dient zum Schutz von Fehlmessung oder Beschädigung von nachgeschalteten Geräten wie z.B. analogen Regeleinheiten, Messwarten, Leitsystemen, SPS Einheiten. Die integrierte Schutzschaltung mit Suppressordiode schützt den Sekundärkreis vor Spannungsspitzen und transienten Überspannungen.

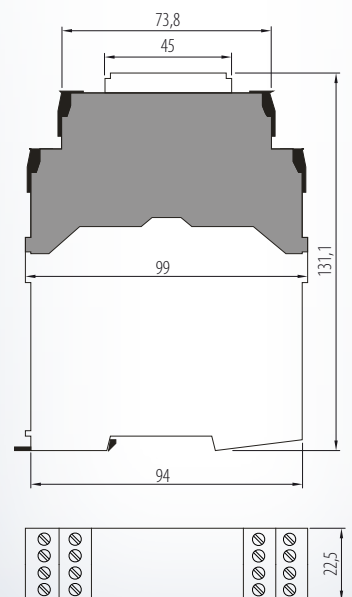
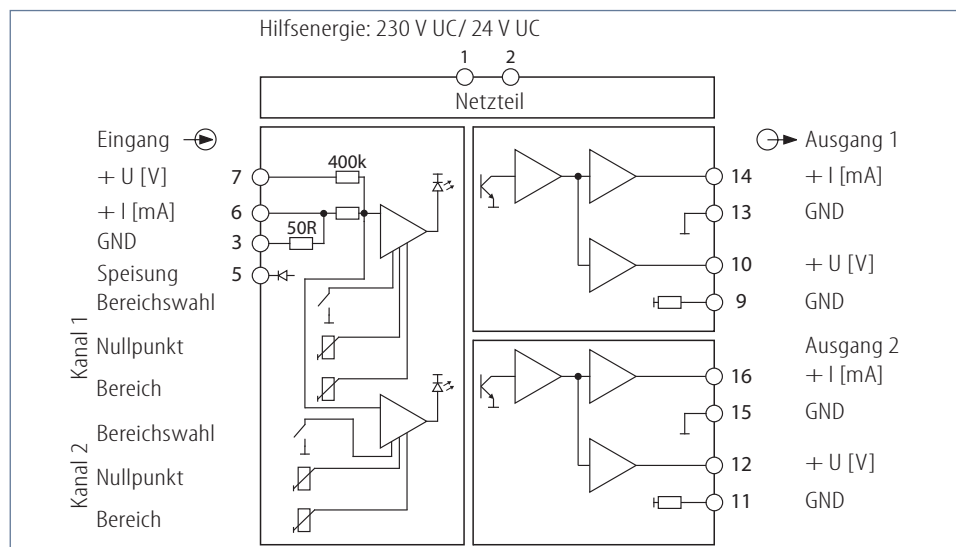

TRSV 2.00

TRSV 2.00 UC

Anschlussplan:

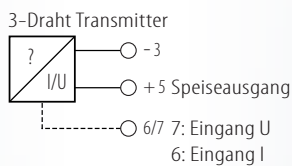
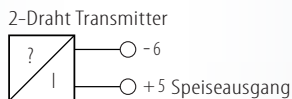
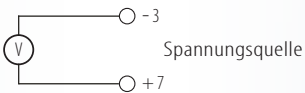
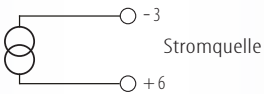
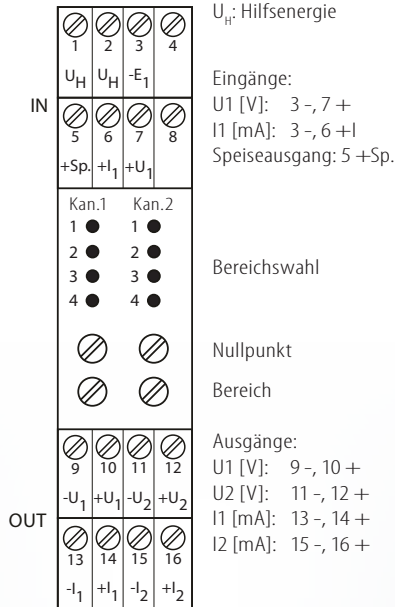

Eingang:

| | | |
|----------------------|---------------------------------|------------------------------|
| I: Gleichstrom: | 0(4)...20 mA | Eingangswiderstand ca. 50 Ω |
| Anschluss: | Klemme 3 -, 6 + | |
| U: Gleichspannung: | 0(2)...10 V | Eingangswiderstand ca. 40 kΩ |
| Anschluss: | Klemme 3 -, 7 + | |
| Transmitterspeisung: | ca. 22...28 V, max. 20 mA/ 22 V | |

Ausgang:

| | | |
|---------------------------------|---------------------|---|
| I: eingepprägter Gleichstrom: | 0(4)...20 mA | zul. Bürde max. 600 Ω |
| Strombegrenzung: | ca. 23 mA | |
| Anschluss: | siehe Anschlussplan | |
| U: eingepprägte Gleichspannung: | 0(2)...10 V | zul. Bürde ≥ 5 kΩ Simultanbetrieb zul. Bürde ≥ 1 kΩ exklusiv |
| Bereichsabweichung: | Trimmer ± 5 % | |
| Nullabweichung: | Trimmer ± 7 % | |
| Anschluss: | siehe Anschlussplan | |

Einstellung:

| Bereichsstecker | Eingang | Ausgang | Bemerkung |
|-----------------|---------------------|---------------------|--|
| 2-3 | 0...20 mA/ 0...10 V | 0...20 mA/ 0...10 V | 1:1 Übertragung |
| 2-3 | 4...20 mA/ 2...10 V | 4...20 mA/ 2...10 V | mit 4...20 mA/ 2...10 V Übertragung |
| 1-2 | 0...20 mA | 4...20 mA | Signalwandlung: Grundoffset am Ausgang: 4 mA/ 2 V |
| 1-2 | 0...10 V | 2...10 V | |
| 3-4 | 4...20 mA | 0...20 mA | Signalwandlung: Grundoffset am Eingang: 4 mA/ 2 V |
| 3-4 | 2...10 V | 0...10 V | |

Messbereichsfehler bei Umschaltung der einzelnen Messbereiche ≤ 0,5 %.

Umgebungsbedingungen:

| | |
|---------------------|--|
| Lagertemperatur: | -40...+70 °C |
| Betriebstemperatur: | 0...55 °C |
| Isolationsspannung: | 2,5 kV eff. 1 sek. Eingang/ Ausgang 4 kV eff. 1 sek. Hilfsenergie 500 V eff. 1 sek. Kanal/ Kanal |

Hilfsenergie:

| | |
|-----------------------|--------------------------------|
| 230 V UC: | 90...253 V AC/ DC ca. 11 mA |
| 24 V UC: | 20...30 V AC/ DC ca. 100 mA |
| Hilfsenergieeinfluss: | < 0,1 % |

Übertragungsverhalten:

| | |
|---------------------|---------------------------|
| Übertragungsfehler: | < 0,12 % |
| Linearitätsfehler: | < 0,1 % |
| Temperaturfehler: | < 100 ppm/ K |
| Bürendeneinfluss I: | < 50 ppm vom Endwert |
| Bürendeneinfluss U: | < 0,5 % bei 1 kΩ Bürde |
| Einstellzeit: | < 200 msek. |

Richtlinien:

| | |
|---|--------------|
| EMV Richtlinie: | 2004/108/EG* |
| Niederspannungsrichtlinie: | 2006/95/EG |
| *während der Störeinkwirkung der HF-Strahlung geringfügige Abweichung möglich | |

Einbauangaben:

| | |
|------------------------------|---|
| Gehäuse für Hutschiene | |
| Schutzart: | IP 20 Gehäuse IP 10 Steckklemmen |
| Tragschienenbefestigung nach | EN 50022-35 x 6,2 mm |
| Breite: | 22,5 mm |
| Gewicht: | 160 g |
| Werkstoff: | Polycarbonat (PC) |
| Brennbarkeitsklasse: | V0 (UL94) |
| Zulassung: | CE |
| Anschlussart: | Steckbare Schraubklemme 0,2...2,5 mm ² |

Aus Sicherheitsgründen wird empfohlen, die Gehäuse für Hutschiene mit ca. 5 mm Abstand zueinander zu montieren. Bereichsstecker vor Inbetriebnahme prüfen!

Bestellbezeichnung:

| | |
|------|-----------------------------|
| Typ: | 1 Eingang - 2 Ausgänge: |
| | TRSV 2.00 230 V UC |
| | TRSV 2.00 UC 24 V UC |

Schuhmann GmbH & Co. KG
Kleingartacher Str. 21
D-74363 Güglingen
Tel. +49 71 35 50 56
Fax +49 71 35 53 55
www.schuhmann-messtechnik.de