

MERKMALE

- **Eingänge:**
Strom 0(4)...20 mA
Spannung 0(2)...10 V/ 60 mV/ 100 V
PT 100, PT 500, Thermoelemente
- **Ausgänge simultan:**
0(4)...20 mA und 0(2)...10 V
- **Integrierte Transmitterspeisung**
- **4 oder 6 Relais
mit Wechselkontakten**
- **Vor Ort Anzeige und Bedienung
sowie Parametrierung
mit KALIB-Software möglich**
- **Galvanische 3-Wege-Trennung
pro Kanal**



FUNKTION

Grenzwertschalter dienen zur Grenzwertüberwachung von normierten Signalen. Die Parametrierung des DGW 4.00 und DGW 6.00 erfolgt mit 2 frontseitigen Tastschaltern und wird über ein 2 x 8-stelliges Display angezeigt. Alternativ ist die Parametrierung mit dem USB2 Adapter in Verbindung mit der KALIB-Software möglich.

Der DGW 4.00 verfügt über 4 Relais = 4 Wechsler, der DGW 6.00 hat 6 Relais = 4 Wechsler + 2 Schließer. Diese sind jeweils mit den Funktionen Grenzwert, Hysterese, Verzögerung, Fensterbetrieb, Alarm, Inversbetrieb und Fühlerüberwachung ausgestattet. Eine Anzugs-, Abfallverzögerung je Relais und Verriegelungsfunktion kann festgelegt werden. Der Relaiszustand wird durch eine frontseitige LED signalisiert. Zusätzlich ist eine Signalwandlung in Form von 2 Analogausgängen möglich. Diese sind frei skalierbar.

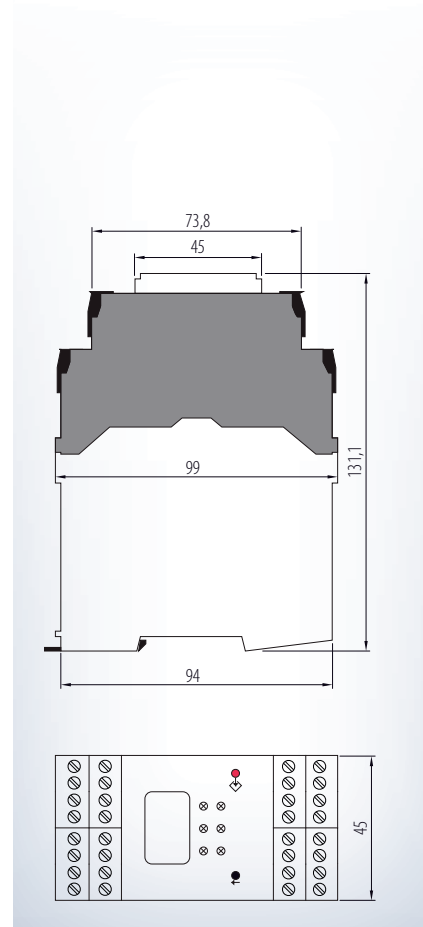
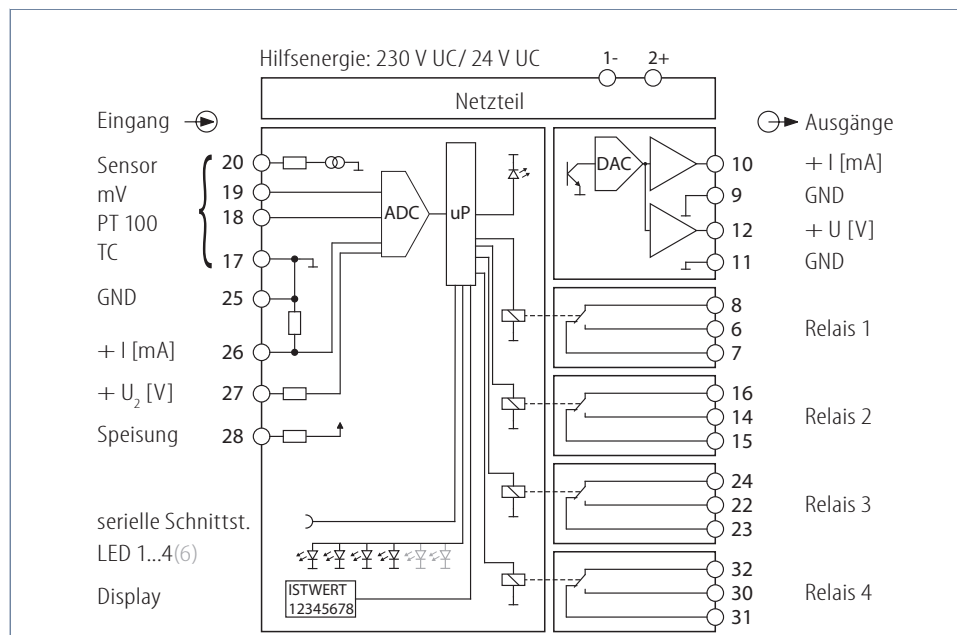

DGW 4.00 G DGW 6.00 G

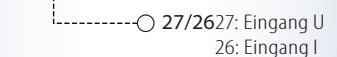
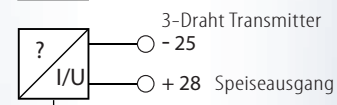
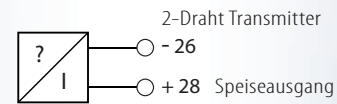
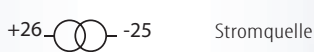
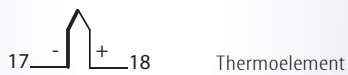
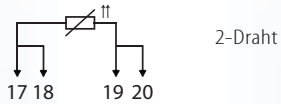
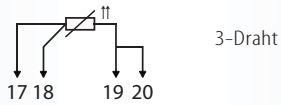
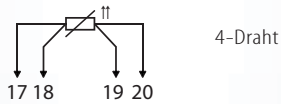
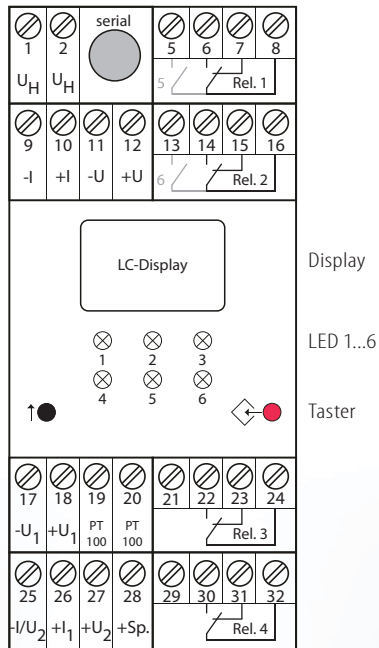

Eingang:

I: Gleichstrom:	0(4)...20 mA	Eingangswiderstand ca. 10 Ω
Anschluss:	Klemme 25 -, 26 +	
U ₁ : Gleichspannung:	0...60 mV 0...1 V	Eingangswiderstand ca. 250 kΩ
Anschluss:	Klemme 17 -, 18 +	
U ₂ : Gleichspannung:	0...5 V 0(2)...10 V 0...100 V	Eingangswiderstand ca. 1 MΩ
Anschluss:	Klemme 25 -, 27 +	
Transmitterspeisung:	max. 22 V/ max. 26 mA	
Anschluss:	Klemme 25 -, 28 +	
Temperatur:		
PT 100, PT 500:	Messbereich -120 °C...+850 °C	
Anschluss:	Klemme 17, 18, 19, 20	
Thermoelemente:	Typ B, C, D, E, J, K, L, M, R, S, T, U, Messbereich nach EN60584-1	
Anschluss:	Klemme 17, 18	

Ausgang:

I: eingepprägter Gleichstrom:	0(4)...20 mA	zulässige Bürde max. 580 Ω
Anschluss:	Klemme 9 -, 10 +	
U: eingepprägte Gleichspannung:	0(2)...10 V	zulässige Bürde ≥ 2 kΩ
Anschluss:	Klemme 11 -, 12 +	
Kontakt:	DGW4.00: 4 Wechsler max. Schaltstrom/ Schaltspannung: 8 A (ohmsche Last) / 250 V AC mech./ Kontakt Lebensdauer: 30 x 10 ⁶ Zyklen/ 10 ⁵ Zyklen	DGW6.00: 4 Wechsler + 2 Schließer

Einstellung:

Messbereiche und Parametrierung sind über das Display mit Tastern (siehe Handbuch) oder die KALIB-Software einstellbar.
Hierzu benötigen Sie einen PC sowie den Schnittstellenadapter USB2 mit KALIB-Software.

Anzeige:

LED Relais 1...6:	rot, leuchtend	Relais angezogen
LC-Display:	2 x 8 stellig	Alphanumerische Anzeige für Istwert und Parametrierung

Umgebungsbedingungen:

Lagertemperatur:	-40...+70 °C
Betriebstemperatur:	0...55 °C
Isolationsspannung:	
1 kV eff. 1 sek.	Eingang/ Ausgang
4 kV eff. 1 sek.	Hilfsenergie
4 kV eff. 1 sek.	Ausgänge

Hilfsenergie:

230 V UC:	90...250 V AC/ DC ca. 11 mA
24 V UC:	18...40 V AC/ DC ca. 100 mA
Hilfsenergieeinfluss:	< 0,1 %

Übertragungsverhalten:

Übertragungsfehler:	< 0,12 %
Linearitätsfehler:	< 0,1 %
Temperaturfehler:	< 100 ppm/ K
Bürendeneinfluss I:	< 50 ppm vom Endwert
Bürendeneinfluss U:	< 0,2 % bei 1 kΩ Bürde
Einstellzeit:	< 500 msek.

Richtlinien:

EMV Richtlinie:	2004/108/EG*
Niederspannungsrichtlinie:	2006/95/EG
*während der Störeinwirkung der HF-Strahlung geringfügige Abweichung möglich	

Einbauangaben:

Gehäuse für Hutschiene	
Schutzart:	IP 40 Gehäuse IP 10 Steckklemmen
Tragschienenbefestigung nach	EN 50022-35 x 6,2 mm
Breite:	45 mm
Gewicht:	330 g
Werkstoff:	Polycarbonat (PC)
Brennbarkeitsklasse:	V0 (UL94)
Zulassung:	CE
Anschlussart:	Steckbare Schraubklemmen 0,2...2,5 mm ²

Eingestellte Parameter vor Inbetriebnahme prüfen !

Schuhmann GmbH & Co. KG
Kleingartacher Str. 21
D-74363 Güglingen
Tel. + 49 71 35 50 56
Fax + 49 71 35 53 55
www.schuhmann-messtechnik.de

Bestellbezeichnung:

Zubehör: USB2 mit KALIB-Software,
Handbuch

Typ:	DGW 4.00 G	230 V UC
	DGW 4.00 GUC	24 V UC
	DGW 6.00 G	230 V UC
	DGW 6.00 GUC	24 V UC